

babybrezza®

bottle washer **pro**®

Instructions

pour le réglage, l'utilisation et le nettoyage

Garantie limitée d'un an

La garantie limitée s'applique uniquement aux produits achetés auprès de revendeurs autorisés et utilisés au Canada. L'achat du produit auprès d'un revendeur non autorisé ou son utilisation hors du Canada annule automatiquement cette garantie. La présente garantie n'est offerte qu'aux consommateurs. Consommateur désigne ici toute personne qui possède un produit de Baby Brezza®, acheté au détail à des fins personnelles, familiales ou domestiques. Sauf dispositions contraires des lois applicables, cette garantie n'est pas offerte aux détaillants ni aux personnes qui achètent ou possèdent le produit à des fins commerciales. Pendant un an à compter de la date d'achat originale, nous garantissons le produit de Baby Brezza® contre les vices de matériaux ou de fabrication s'il fait l'objet d'un usage domestique normal. Pour ce prévaloir de la garantie, le client devra présenter la preuve d'achat originale. En cas d'absence de la preuve d'achat originale, la période de garantie sera calculée à compter de la date de fabrication du produit. Si le produit fait défaut durant la période de garantie, veuillez contacter notre service à la clientèle au 1-800-667-8184 ou écrivez-nous à l'adresse suivante : service@elfe.ca.

babybrezza® Service à la clientèle

En cas de problèmes avec le produit de Baby Brezza®, communiquez avec notre service à la clientèle au 1-800-667-8184 ou à l'adresse service@elfe.ca avant de retourner le produit au détaillant afin de recevoir le meilleur service.

N° de brevet (É.-U.) 9782803 et 20140150830

babybrezza.ca

© 2023 Baby Brezza Enterprises LLC



CONSEILS IMPORTANTS :

- Utilisez seulement des pastilles nettoyantes Baby Brezza. N'UTILISEZ PAS de détergent à vaisselle.
- Si vous utilisez de l'eau dure ou l'eau d'un puits, il se peut qu'un dépôt calcaire se forme dans l'appareil après le séchage. Pour prévenir les dépôts, nous recommandons d'utiliser un adoucisseur d'eau ou de l'eau distillée.
- Comme dans un lave-vaisselle, il peut rester de petites quantités d'eau dans les zones concaves de l'appareil après le séchage. Pour éliminer l'eau, vous n'avez qu'à incliner l'appareil.

MESURES DE PROTECTION IMPORTANTES

L'utilisation d'appareils électriques exige de prendre des précautions élémentaires, entre autres :

1. Lisez attentivement toutes les instructions avant d'utiliser le lave-biberons automatique.
2. Assurez-vous que la tension d'alimentation indiquée sur l'appareil correspond à la tension d'alimentation principale de votre résidence.
3. Si vous remarquez que l'appareil, sa fiche ou son cordon d'alimentation est endommagé, débranchez l'appareil sur-le-champ et cessez de l'utiliser.
4. Si le cordon d'alimentation est endommagé, il doit être remplacé par le fabricant, un intermédiaire de service autorisé ou un professionnel qualifié.
5. Ne laissez pas un enfant utiliser l'appareil ou le manipuler. L'appareil devient très chaud et la vapeur qu'il produit peut causer des brûlures graves.
6. Ne déplacez pas l'appareil lorsqu'il est en marche, car il contient des liquides chauds.
7. Ne touchez pas aux pièces chaudes de l'appareil.
8. Ne posez pas l'appareil sur le dessus ou à proximité d'une surface chaude, dans un four chaud, ni près d'un radiateur à gaz ou électrique.
9. Débranchez l'appareil de la prise de courant avant de le nettoyer ou de le ranger.
10. Ne plongez pas le cordon d'alimentation, la fiche ou la base de l'appareil dans l'eau ou tout autre liquide.
11. Cet appareil ne contient aucune pièce pouvant être réparée par l'utilisateur. Ne le démontez pas.
12. Cet appareil doit être réservé à un usage domestique et doit être utilisé à l'intérieur seulement. N'utilisez pas l'appareil à l'extérieur.
13. Cet appareil ne doit pas être utilisé par des personnes (enfants y compris) ayant des capacités physiques, sensorielles ou mentales réduites ou n'ayant pas l'expérience et les connaissances requises, à moins qu'elles ne soient surveillées de près et guidées par une personne responsable de leur sécurité.
14. Cet appareil est muni d'une fiche polarisée (une broche est plus large que l'autre). Afin de réduire les risques de décharge électrique, cette fiche est conçue pour être insérée à l'intérieur d'une prise polarisée dans un sens uniquement. Si vous n'arrivez pas à l'insérer dans la prise, retournez la fiche et essayez dans l'autre sens. Si vous n'arrivez toujours pas à insérer la fiche dans la prise, communiquez avec un électricien qualifié. N'essayez pas de modifier la fiche de quelque façon que ce soit.
15. a) L'appareil comporte un cordon d'alimentation écourté afin de réduire les risques d'enchevêtrement ou de trébuchement.
b) Il est possible de brancher l'appareil à une rallonge, mais celle-ci doit être utilisée avec précaution.
c) Si vous utilisez une rallonge : Les caractéristiques électriques de la rallonge doivent être égales ou supérieures à celles de l'appareil; une fois le cordon allongé, assurez-vous qu'il ne pend pas de la table ou du comptoir, afin d'éviter que quelqu'un (en particulier un enfant) tire dessus accidentellement ou trébuche.
16. Veillez en tout temps à ce qu'aucun enfant ne joue avec l'appareil.
17. N'utilisez pas l'appareil à des fins de chauffage.
18. Utilisez toujours l'appareil sur une surface résistante à la chaleur.
19. Gardez toujours le lave-biberons automatique, son cordon et sa fiche hors de la portée des jeunes enfants.
20. Éteignez toujours l'appareil avant de le débrancher.
21. Débranchez toujours l'appareil lorsqu'il ne sert pas. Laissez-le refroidir avant de le vider ou de le remplir.
22. N'utilisez jamais un appareil dont le cordon ou la fiche est endommagé, qui fonctionne mal ou qui a été endommagé de quelque manière que ce soit. Apportez l'appareil au centre de service autorisé le plus près pour le faire inspecter, le faire réparer ou lui faire subir une mise au point.
23. L'utilisation d'accessoires n'est pas recommandée par le fabricant de l'appareil, car cela pourrait causer des blessures.
24. Ce lave-biberons automatique est conçu pour être utilisé dans une résidence, un hôtel (ou autre établissement d'hébergement semblable), un bureau ou une salle du personnel.
25. N'ouvrez pas l'appareil pendant qu'il est en marche, car il contient de l'eau bouillante. Prenez garde à la vapeur qui s'échappe du couvercle par les événements.
26. Prévoyez un délai de 30 minutes entre les utilisations et assurez-vous que l'appareil a refroidi avant de l'utiliser de nouveau.
27. La vapeur qui s'échappe de l'appareil peut causer des brûlures. Une fois le cycle terminé, attendez 5 minutes avant d'enlever le couvercle.
28. NE LAISSEZ JAMAIS LES ENFANTS S'APPROCHER de l'appareil.
29. Afin de prévenir les décharges électriques, branchez l'appareil uniquement dans une prise avec mise à la terre.
30. ATTENTION : Risque de décharge électrique; débranchez l'appareil avant d'en faire l'entretien.
31. Tout entretien de l'appareil doit être effectué par un représentant autorisé. L'appareil ne contient aucune pièce pouvant être réparée par l'utilisateur.

CONSERVEZ LES PRÉSENTES INSTRUCTIONS

DONNÉES TECHNIQUES

Modèle : BRZ0103

Puissance de l'élément chauffant : 800 W, Séchage 180 W

Tension d'alimentation : 120 V ~ 60Hz

Pièces du Bottle Washer Pro® de Baby Brezza

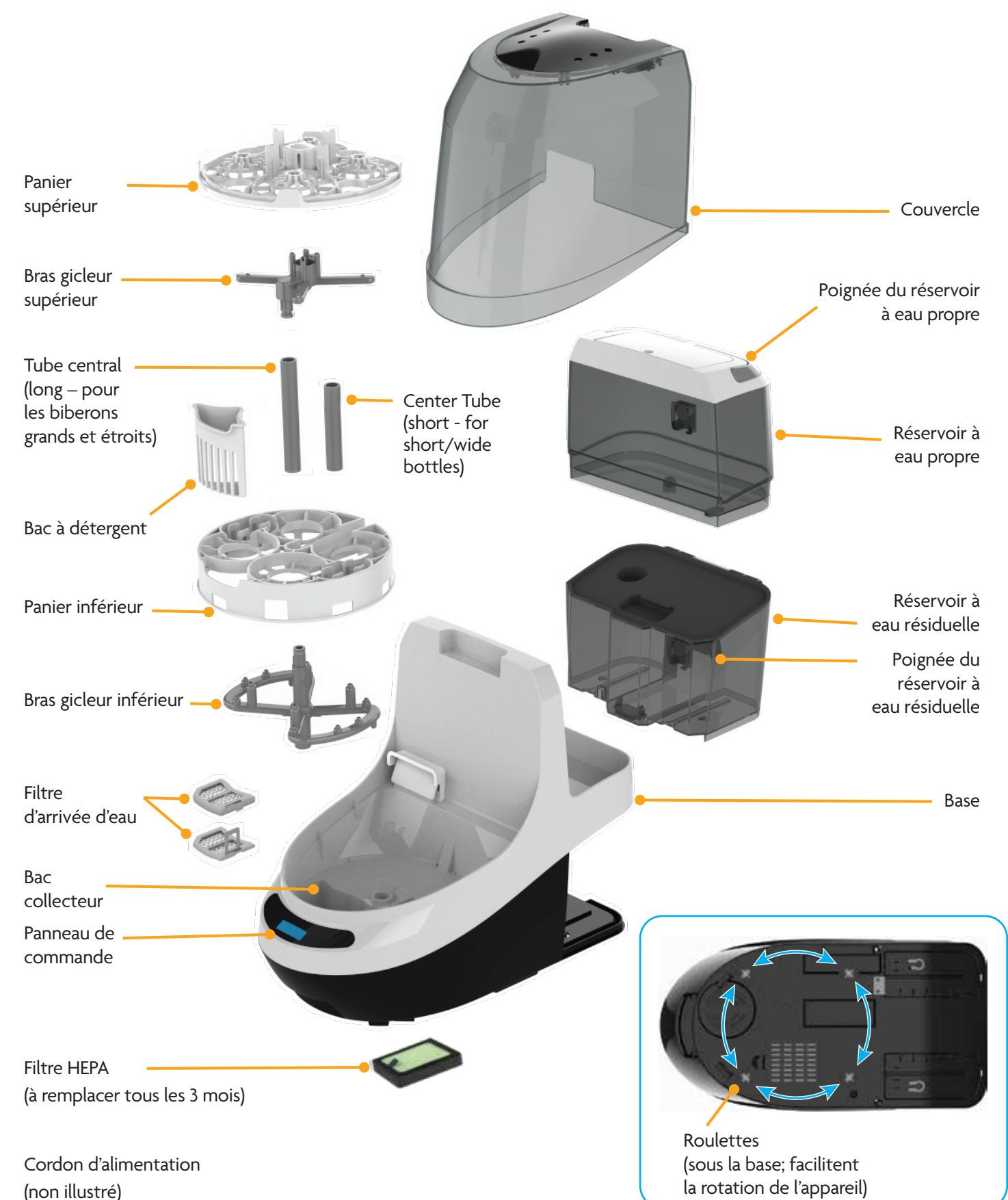

Panneau de commande

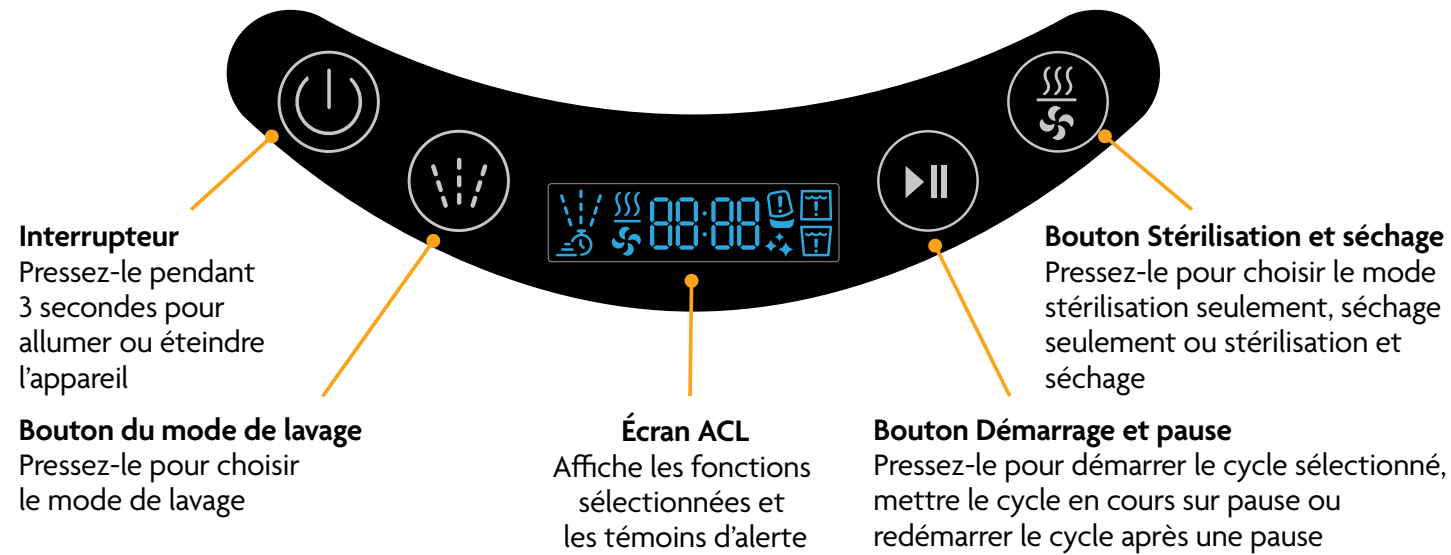

Icônes de l'écran ACL

Modes de lavage



Lavage et séchage

Un cycle de lavage de 10 minutes, trois cycles de rinçage de 3 minutes et un cycle de séchage de 60 minutes.



Lavage, stérilisation et séchage

Un cycle de lavage de 10 minutes, trois cycles de rinçage de 3 minutes, un cycle de stérilisation de 6 minutes et un cycle de séchage de 60 minutes.



Lavage seulement

Un cycle de lavage de 10 minutes et trois cycles de rinçage de 3 minutes.

Alertes et rappels



Alerte relative au couvercle

S'allume si vous pressez le bouton de démarrage sans avoir mis le couvercle, si vous ouvrez le couvercle pendant que l'appareil est en marche ou si le couvercle est mal fermé.



Niveau d'eau faible dans le réservoir à eau propre

S'allume si le niveau d'eau est plus bas que la ligne « FILL » (plein) lorsque vous appuyez sur le bouton de démarrage.



Eau dans le réservoir à eau résiduelle

S'allume s'il y a de l'eau dans le réservoir à eau résiduelle lorsque vous appuyez sur le bouton de démarrage ou si le réservoir à eau résiduelle est plein.



Réservoir à eau résiduelle absent

S'allume si le réservoir à eau résiduelle n'est pas sur la base ou s'il est mal placé lorsque vous appuyez sur le bouton de démarrage.



Réservoir à eau propre absent

S'allume si le réservoir à eau propre n'est pas sur la base ou s'il est mal placé lorsque vous appuyez sur le bouton de démarrage.



Rappel de détartrage

S'allume après 20 utilisations pour vous rappeler de détartrer la plaque chauffante. Suivez les instructions à la page 8 pour effectuer le détartrage. Appuyez 5 secondes sur le bouton du mode de lavage pour éteindre le témoin de rappel de détartrage.

Réglage du Bottle Washer Pro®

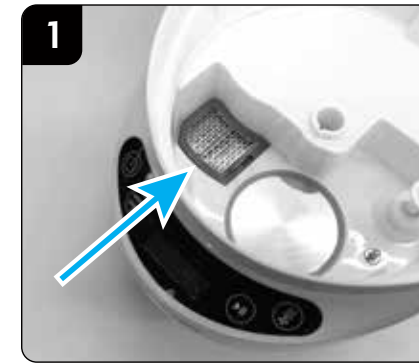

1 Assurez-vous que le filtre d'arrivée d'eau est bien placé au fond du bac collecteur.

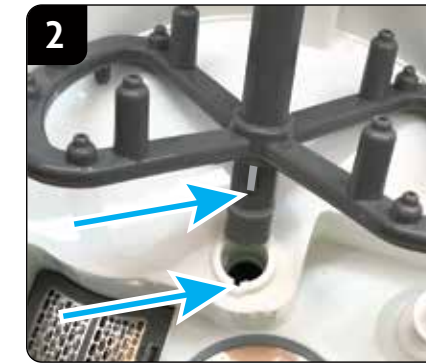

2 Insérez le tube du bras gicleur inférieur dans le trou de la base; assurez-vous que la petite pièce saillante du tube s'insère dans la rainure de la base.

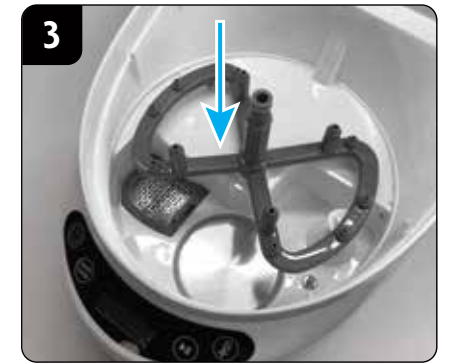

3 Appuyez sur le tube du bras gicleur inférieur jusqu'à ce qu'il soit appuyé au fond du trou.



4 Placez le panier inférieur sur la base, par-dessus le bras gicleur inférieur.



5 Placez le tube central sur le bras gicleur inférieur. Utilisez le tube **court** pour les petits biberons et le tube **long** pour les grands biberons.



6 Placez le bras gicleur supérieur sur le tube central en alignant la petite pièce saillante correctement. Appuyez sur le bras gicleur supérieur pour bien l'enfoncer sur le tube.



7 Placez le panier supérieur sur le bras gicleur supérieur, le côté droit face à l'arrière de l'appareil.

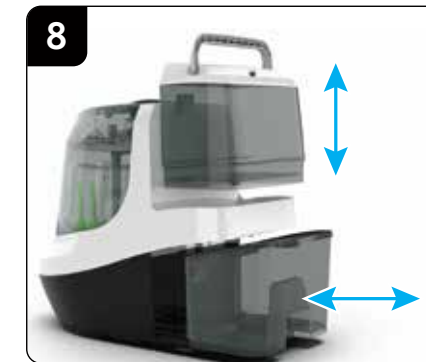

8 Pour soulever le réservoir à eau propre, soulevez-le par la poignée. Pour enlever le réservoir à eau résiduelle, tirez-le par la poignée. Les roulettes sous la base vous permettent de tourner facilement l'appareil.

Le Bottle Washer Pro® est maintenant prêt à l'emploi. Consultez les pages qui suivent pour régler et utiliser l'appareil.

Pour obtenir des vidéos explicatives et d'autres conseils : babybrezza.ca

Préparation du Bottle Washer Pro® pour le lavage, la stérilisation et le séchage



1 Remplissez le réservoir à eau propre jusqu'à la ligne **FILL**. Vous pouvez laisser le réservoir sur la base et le remplir à l'aide d'un pichet.



OU Vous pouvez enlever le réservoir de la base et le remplir sous le robinet.



IMPORTANT Remplissez le réservoir à eau propre jusqu'à la ligne **FILL**, en haut de la partie transparente du réservoir.



2 Assurez-vous que le réservoir à eau résiduelle est vide et complètement inséré dans la base.



3 Retirez le couvercle en le soulevant par la poignée.



4 Placez jusqu'à 4 biberons **à l'envers** dans le panier inférieur. Vous pouvez placer les tubes d'aération et autres accessoires sur les gicleurs latéraux, comme l'indique l'illustration ci-dessus.

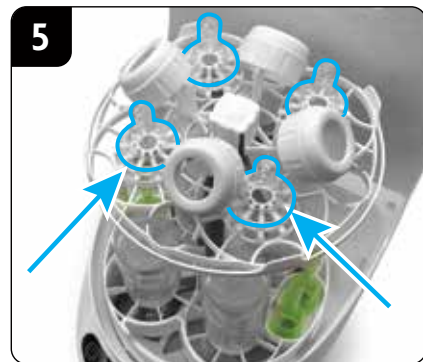

5 Placez les tétines et les accessoires **à l'endroit** dans le panier supérieur, **au centre par-dessus les gicleurs**.



Remarque : Les pièces de biberon munies de parties étroites ne devraient pas être nettoyées dans le Bottle Washer Pro®; nous vous recommandons de les nettoyer à la main avec la brosse fournie par le fabricant du biberon.



Remarque : Il pourrait ne pas y avoir assez de place pour les gros anneaux et capuchons en plus des tétines et des biberons; vous devrez donc les laver séparément.

IMPORTANT : Pour de meilleurs résultats, veuillez rincer les biberons et accessoires avant de les mettre dans le Bottle Washer Pro®.

Ajout de détergent et lancement d'un cycle de lavage



1 Placez **une pastille détergent Baby Brezza** dans le bac à détergent. Ne vous en faites pas si la pastille tombe dans le bac collecteur.



IMPORTANT N'utilisez **PAS** de détergent liquide ni de détergent pour lave-vaisselle (liquide, en poudre ou en tablettes). Utilisez **seulement des pastilles nettoyantes Baby Brezza**.



2 Placez délicatement le couvercle sur la base et assurez-vous qu'il est bien fermé.

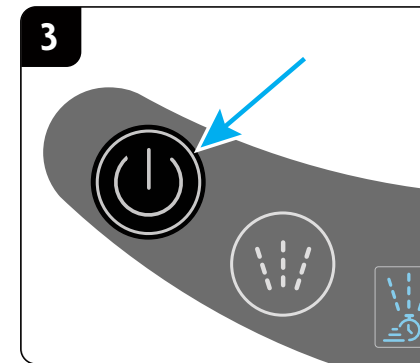

3 Pressez l'interrupteur pendant 3 secondes pour allumer le Bottle Washer Pro®.

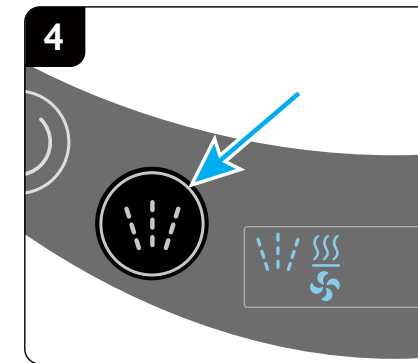

4 Appuyez sur le bouton du **mode de lavage** pour choisir un cycle de lavage. Consultez la liste des icônes à la page 3.

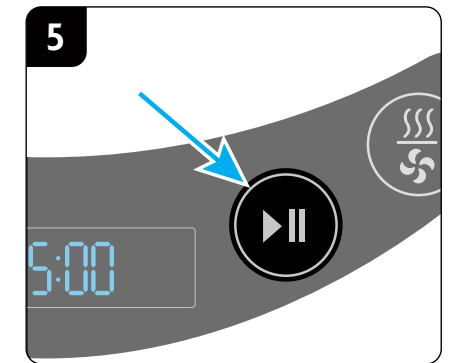

5 Appuyez sur le bouton Démarrage et pause pour mettre en marche le Bottle Washer Pro®.

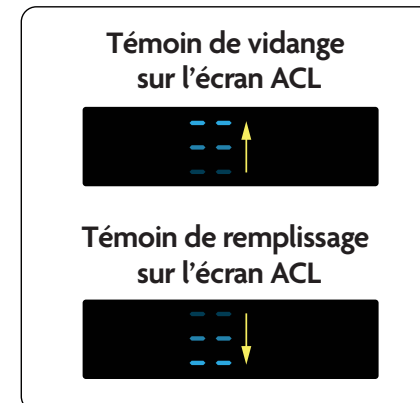

Témoin de vidange sur l'écran ACL
Témoin de remplissage sur l'écran ACL
L'appareil videra d'abord le bac collecteur pour que le cycle commence avec de l'eau propre, puis il remplira le bac collecteur et réchauffera l'eau.

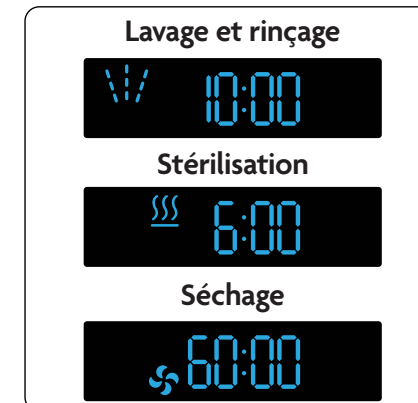

L'écran ACL affichera l'icône de chaque cycle et le compte à rebours de la minuterie. À la fin du dernier cycle, le Bottle Washer Pro® s'éteindra automatiquement.

Remarque : Pour mettre ou prendre une pièce dans l'appareil pendant qu'il est en marche, appuyez d'abord sur le bouton Démarrage et pause pour interrompre le cycle. Enlevez ensuite le couvercle, placez ou prenez la pièce, remettez le couvercle en place, puis appuyez sur le bouton Démarrage et pause pour que le cycle se poursuive. **Attention, le couvercle peut être chaud. De la vapeur peut s'échapper du Bottle Washer Pro® quand vous enlevez le couvercle.**

Lorsque la pause dure plus de 20 secondes, l'appareil s'éteint automatiquement.

Lancement d'un cycle de stérilisation et de séchage sans lavage

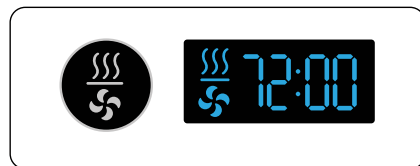

Stérilisation et séchage : Appuyez sur le bouton Stérilisation et séchage **une fois**, puis sur le bouton Démarrage et pause pour mettre l'appareil en marche.

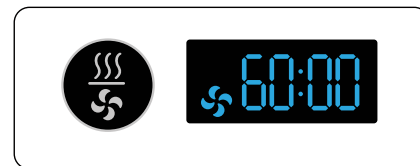

Séchage seulement : Appuyez sur le bouton Stérilisation et séchage **deux fois**, puis sur le bouton Démarrage et pause pour mettre l'appareil en marche.

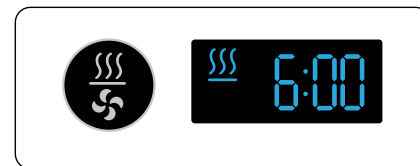

Stérilisation seulement : Appuyez sur le bouton Stérilisation et séchage **trois fois**, puis sur le bouton Démarrage et pause pour mettre l'appareil en marche.

Le Bottle Washer Pro® s'éteint automatiquement après les cycles de stérilisation et de séchage.



Le Bottle Washer Pro® utilise de l'EAU CHAUDE, de la VAPEUR et de l'AIR CHAUD pour laver, stériliser et sécher les biberons et accessoires. **PRENEZ GARDE** lorsque vous manipulez les biberons après le lavage, la stérilisation et le séchage.

Videz le réservoir à eau résiduelle après le cycle de lavage et de séchage



L'eau dans le réservoir à eau résiduelle est CHAUDE. Laissez toujours l'eau refroidir avant de manipuler le réservoir à eau résiduelle.



En tenant le réservoir à eau résiduelle par la poignée, tirez délicatement pour l'enlever de la base.

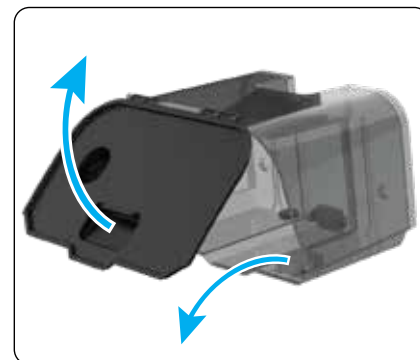

Soulevez délicatement le couvercle et videz le réservoir dans l'évier.



Rincez et séchez le réservoir. Ensuite, remettez-le en place dans la base du Bottle Washer Pro®.

Nettoyage du Bottle Washer Pro®

- Débranchez toujours le Bottle Washer Pro® avant le nettoyage.
- Ne plongez pas la base ou le cordon d'alimentation dans l'eau ni dans tout autre liquide.
- Ne nettoyez pas la base sous le jet du robinet.
- Nettoyez la base et le panneau de commande avec un linge doux et humide.
- N'utilisez jamais de solvants, de produits nettoyants ou de tampons abrasifs pour nettoyer les pièces en plastique, car ces produits peuvent endommager l'appareil et le fini de la base.
- Lavez le couvercle, le panier inférieur et le panier supérieur à l'eau chaude savonneuse.
- Pour nettoyer le filtre d'arrivée d'eau, soulevez-le par la languette et essuyez la partie maillée avec soin.
- Si les trous des bras gicleurs sont obstrués, démontez le bras supérieur, le bras inférieur et le tube central, débloquez chacun des trous avec un cure-dents ou une petite brosse, puis rincez les pièces à l'eau tiède savonneuse.
- NE METTEZ AUCUNE PIÈCE AU LAVE-VAISSELLE, AU MICRO-ONDES OU AU STÉRILISATEUR.

Si vous utilisez de l'eau dure ou l'eau d'un puits

Cette eau a une forte teneur en minéraux; il se peut donc qu'un dépôt calcaire se forme dans l'appareil après le séchage. Pour prévenir les dépôts, nous recommandons d'utiliser un adoucisseur d'eau ou de l'eau distillée.

Détartrage du lave-biberons



Le témoin de rappel de détartrage s'allume après 20 lavages pour vous rappeler de détartrer la plaque chauffante. Appuyez 5 secondes sur le bouton du mode de lavage pour éteindre le témoin de rappel de détartrage.

REMARQUE : Si vous utilisez de l'eau dure, vous devrez peut-être détartrer l'appareil plus souvent.

Instructions pour le détartrage

- Pour enlever les dépôts calcaires, versez deux bouteilles de détartrant Baby Brezza ou une solution composée d'une tasse de vinaigre et d'une tasse d'eau dans le bac collecteur. Laissez la solution agir toute la nuit.
- Remplissez le réservoir à eau propre d'eau distillée jusqu'à la ligne FILL, puis lancez un cycle de lavage seulement. Une fois le cycle terminé, jetez l'eau résiduelle.
- S'il reste des dépôts calcaires, vous pouvez frotter délicatement la plaque chauffante en acier inoxydable avec un tampon à récurer.

Remplacement du filtre HEPA (tous les 3 mois)

- Couchez le lave-biberons sur le côté pour accéder au filtre HEPA situé sous la base.
REMARQUE : De l'eau pourrait couler du bac collecteur.
- Enlevez le couvercle du compartiment à filtre en appuyant sur la languette, puis en tirant.
- Enlevez le filtre HEPA en tirant sur la languette, puis jetez-le.
- Installez le filtre HEPA neuf, la languette orientée vers le haut.
- Remettez le couvercle du compartiment en place en insérant les languettes aux bons endroits; la languette principale doit s'insérer avec un déclic.

Pour vous procurer des filtres HEPA de rechange : babybrezza.ca



Couvercle du compartiment à filtre

Languette

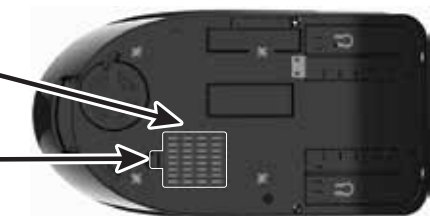







Lave-biberons vu du dessous















Conseils pour l'utilisation

- Placez toujours les tétines à l'endroit afin d'éviter que l'eau s'accumule à l'intérieur.
- Placez toujours les biberons et accessoires de façon que l'eau puisse s'écouler et qu'elle ne s'accumule pas dans les creux. Par exemple, ne placez pas les biberons ou les gobelets à l'endroit, car ils se remplissent d'eau.
- Certains biberons sont munis d'un fond concave et certaines tétines ont une collerette où l'eau peut s'accumuler. Il est normal qu'une petite quantité d'eau reste logée dans ces endroits après le séchage, comme sur les verres dans votre lave-vaisselle. Pour éliminer l'eau, vous n'avez qu'à incliner l'appareil avant de retirer les biberons et accessoires.
- Utilisez toujours les pastilles nettoyantes de Baby Brezza. Consultez la page 6 et le site babybrezza.ca pour plus d'information.
- **N'UTILISEZ PAS de détergent pour lave-vaisselle (liquide, en poudre ou en tablettes) dans le lave-biberons. Ces détergents ne sont pas formulés pour le Bottle Washer Pro®; ils feront trop de mousse et laisseront des résidus.**
- Pour vider complètement le bac collecteur, appuyez simultanément pendant 3 secondes sur le bouton du mode de lavage et le bouton Stérilisation et séchage; l'eau sera pompée du bac collecteur vers le réservoir à eau résiduelle.

Dépannage

Problème	Cause possible	Solution
Le lave-biberons ne démarre pas.	L'appareil est débranché.	Insérez la fiche de l'appareil dans la prise de courant.
	L'appareil n'est pas allumé.	Pressez l'interrupteur sur le panneau de commande.
	Il n'y a pas assez d'eau dans le réservoir à eau propre.	Remplissez le réservoir à eau jusqu'à la ligne FILL.
La plaque chauffante est entartrée ou décolorée.	De l'eau riche en minéraux est utilisée à répétition.	Nettoyez la plaque chauffante après chaque utilisation.
	Les biberons ne sont pas rincés correctement et du lait dégoutte et brûle sur la plaque chauffante.	Rincez tous les biberons et accessoires avant de les mettre dans l'appareil.
	Le réservoir à eau propre est mal installé sur la base.	Assurez-vous que le réservoir à eau propre est bien installé sur la base.
	Le réservoir à eau résiduelle est mal installé sur la base.	Assurez-vous que le réservoir à eau résiduelle est bien installé sur la base.
	Le réservoir à eau propre est vide ou presque vide.	Remplissez le réservoir à eau propre d'eau distillée jusqu'à la ligne FILL.
	Le réservoir à eau résiduelle est plein ou contient trop d'eau.	Videz le réservoir à eau résiduelle.
	Le couvercle de l'appareil est mal fermé.	Assurez-vous que le couvercle est bien installé sur la base et fermé correctement.
	Détartrage nécessaire.	Suivez les instructions à la page 8 pour effectuer le détartrage de la plaque chauffante. Appuyez 5 secondes sur le bouton du mode de lavage pour éteindre le témoin de rappel de détartrage.
La pression d'eau est faible dans les bras gicleurs.	Les objets dans l'appareil obstruent les trous des bras gicleurs.	Assurez-vous que les biberons et accessoires sont centrés au-dessus des bras gicleurs et n'obstruent pas les trous. Assurez-vous que les paniers supérieur et inférieur sont placés correctement sur la base.
	Des débris obstruent les trous des bras gicleurs.	Débloquez les trous à l'aide d'une brosse, d'un petit instrument pointu ou d'un cure-dents. Consultez les instructions de nettoyage à la page 8.
	Les bras gicleurs sont mal assemblés.	Assurez-vous que les bras gicleurs sont assemblés correctement.
	Les bras gicleurs sont cassés ou fendus.	Inspectez les bras gicleurs. Au besoin, communiquez avec le service à la clientèle de Baby Brezza pour obtenir des pièces de rechange.

Dépannage

Problème	Cause possible	Solution				
Les biberons ou les objets placés dans le bac supérieur ne sont pas secs.	De l'eau s'accumule à l'intérieur des tétines ou des pièces placées à l'envers dans le panier supérieur. De l'eau s'accumule dans les creux de certains types de biberons et de tétines.	Placez toujours les tétines et les pièces correctement pour éviter que l'eau s'y accumule. Il se peut qu'un second cycle de séchage soit nécessaire pour certains types de biberons et de tétines.				
Il y a trop de mousse dans l'appareil ou il reste du savon sur les biberons et les pièces.	Le type de détergent ou de savon utilisé n'est pas le bon.	Utilisez seulement des pastilles nettoyantes Baby Brezza dans le lave-biberons. N'UTILISEZ JAMAIS de détergent pour lave-vaisselle. N'UTILISEZ JAMAIS de détergent liquide moussant.				
	Une trop grande quantité de détergent a été utilisée.	Utilisez seulement une pastille nettoyante Baby Brezza par cycle de lavage.				
	L'appareil a manqué d'eau pendant le cycle de stérilisation.	Ajoutez de l'eau jusqu'à la ligne FILL, puis recommencez le cycle de stérilisation.				
	Code d'erreur E5 – Ce code d'erreur s'affiche lorsque l'appareil s'éteint ou que l'alimentation électrique est coupée pendant le cycle de lavage alors que le bac collecteur est plein. Pour faire disparaître ce code, appuyez simultanément pendant 3 secondes sur le bouton du mode de lavage et le bouton Stérilisation et séchage; l'eau sera pompée du bac collecteur vers le réservoir à eau résiduelle.					
Codes d'erreur – Si l'un ou l'autre des codes ci-dessous s'affiche sur l'écran ACL de l'appareil, communiquez avec le service à la clientèle de Baby Brezza.						
						
						

Si vous ne trouvez pas de solution à votre problème dans le guide de dépannage ci-dessus, ne retournez pas le Bottle Washer Pro® au magasin. Communiquez avec le service à la clientèle pour obtenir de l'aide : 1-800-667-8184 ou service@elfe.ca.